

С 1968 ГОДА

ПРОФИЛЬ КОМПАНИИ





СБОРНЫЙ ЖЕЛЕЗОБЕТОН

ЭТО

**Быстро
Рентабельно
Надежно**



ЛИДЕР В ОБЛАСТИ ПРОИЗВОДСТВА ЗАПАСНЫХ ЧАСТЕЙ И ТЕХНОЛОГИИ СБОРНОГО ЖЕЛЕЗОБЕТОНА



Savioli Metalmeccanica - ведущая компания в области производства износостойких запасных частей для экструдеров. Благодаря многолетнему опыту мы предоставляем услуги по техническому обслуживанию и капитальному ремонту сборного оборудования.

Наша миссия - создание лучших износостойких запчастей для экструдеров, предоставляя нашим клиентам высококачественные товары и идеальный сервис!



Компания Savioli основана в 1968 году в Остилья (Мантуя) как небольшая металлургическая и машиностроительная компания.

С 1995 года начало работы в индустрии сборного железобетона и переход на технологию предварительного литья.



Старое здание фабрики



Новая современная фабрика



Строительство из сборного железобетона - сложный процесс, требующий специального оборудования. Экструдер - главное звено этого процесса.

Экструдер

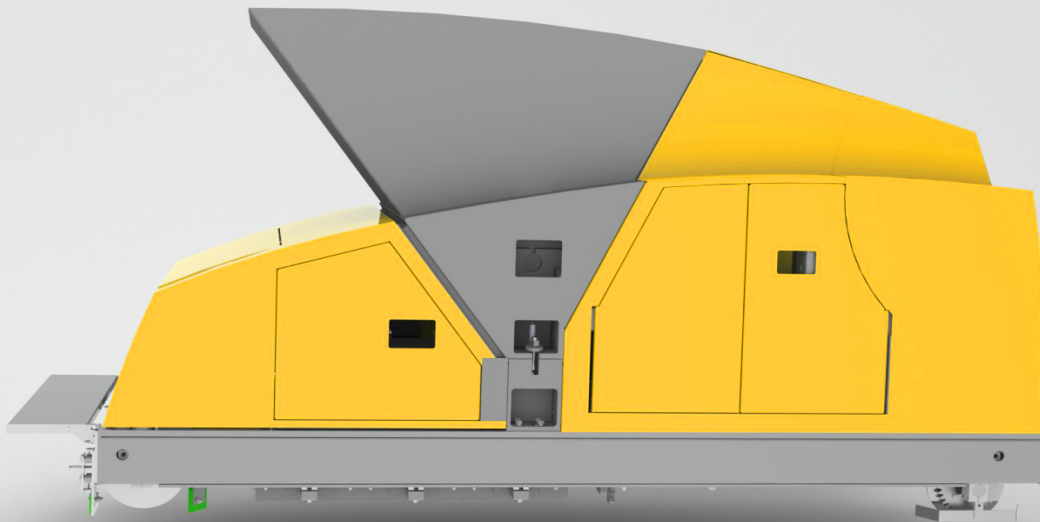



Мы специализируемся на производстве

запасных и быстроизнашиваемых частей



а также на производстве **подъемного оборудования.**





ПОДЪЕМНЫЕ БАЛКИ

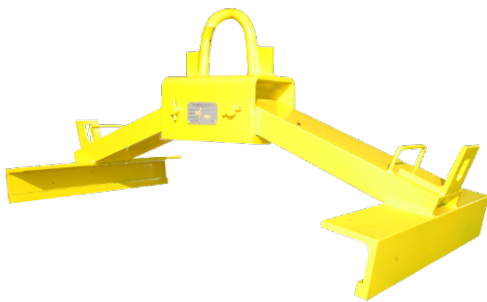

ЗАХВАТЫ



ГРУЗОПОДЪЕМНЫЕ СТРОПЫ





и любое другое оборудование для заводов по extrusion бетона

ЛИТЕЙНЫЕ ФОРМЫ

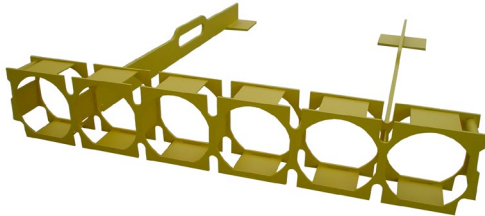

ТЕЛЕЖКИ

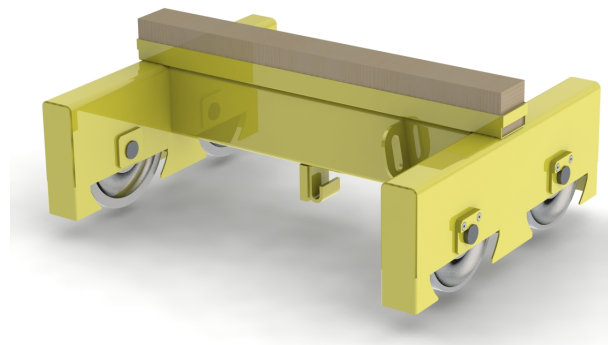
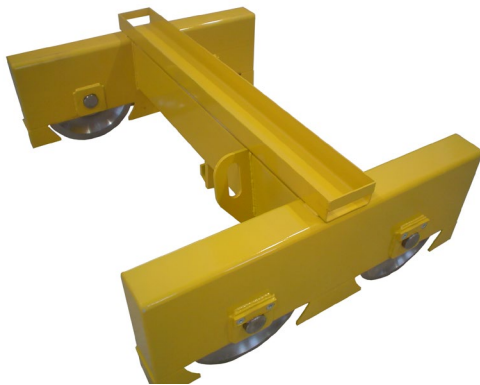

ВЕРХНИЕ/НИЖНИЕ НАПРАВЛЯЮЩИЕ ТРОСА

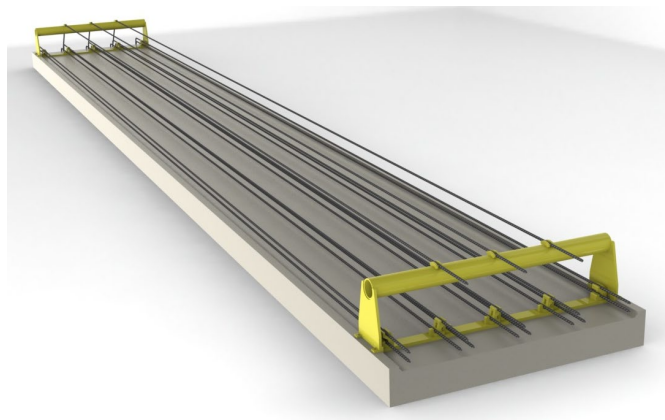
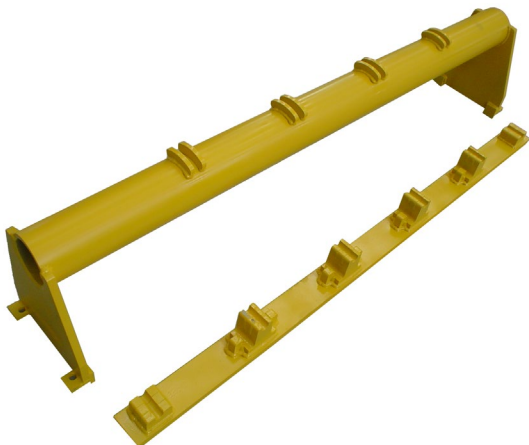



Мы также стараемся удовлетворить потребности ЖБИ заводов по всему миру, обеспечивая техническое обслуживание и капитальный ремонт оборудования для производства многопустотных плит перекрытия



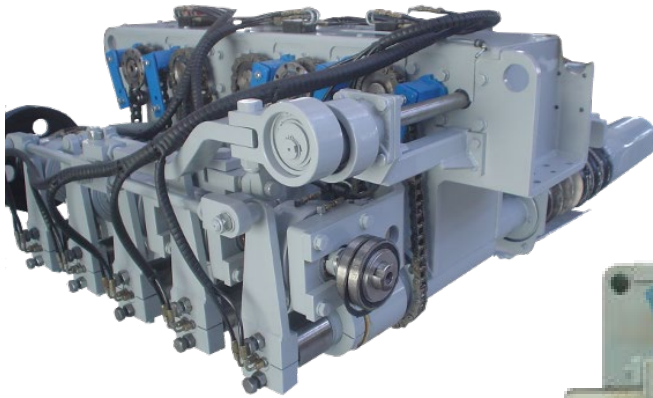
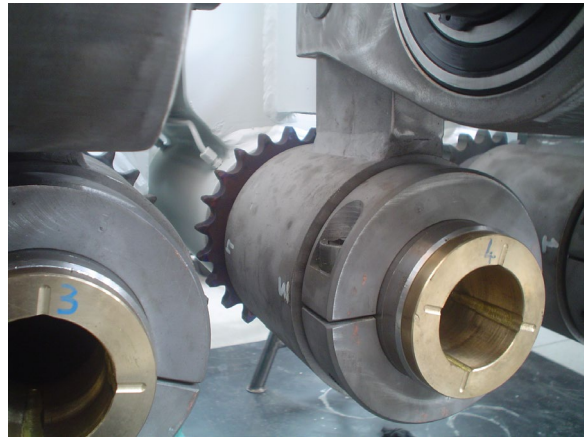
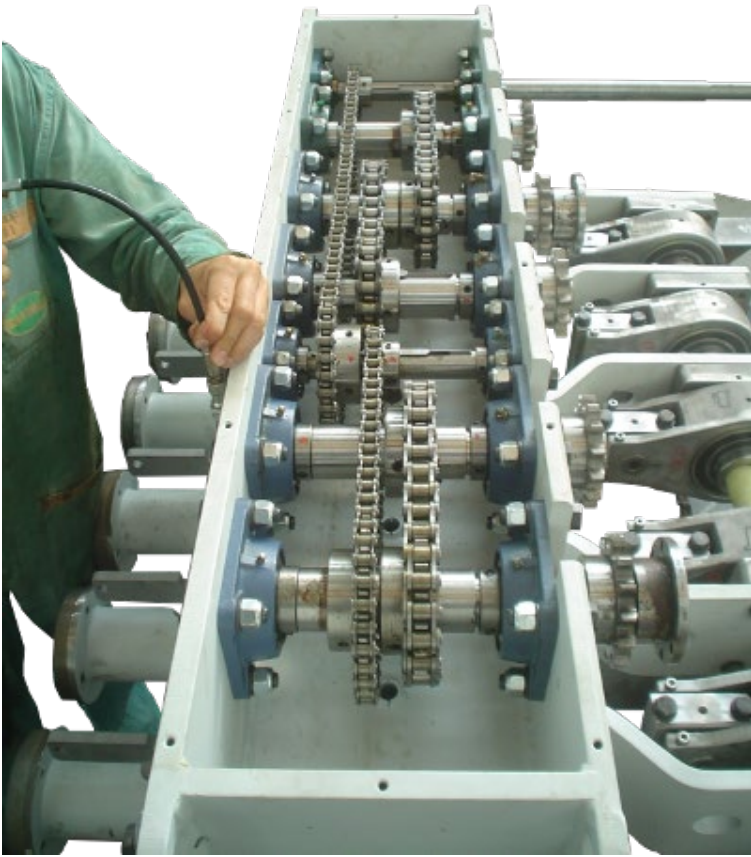

Корпус многопустотной плиты толщиной 440 мм



Перед ремонтом экструдера



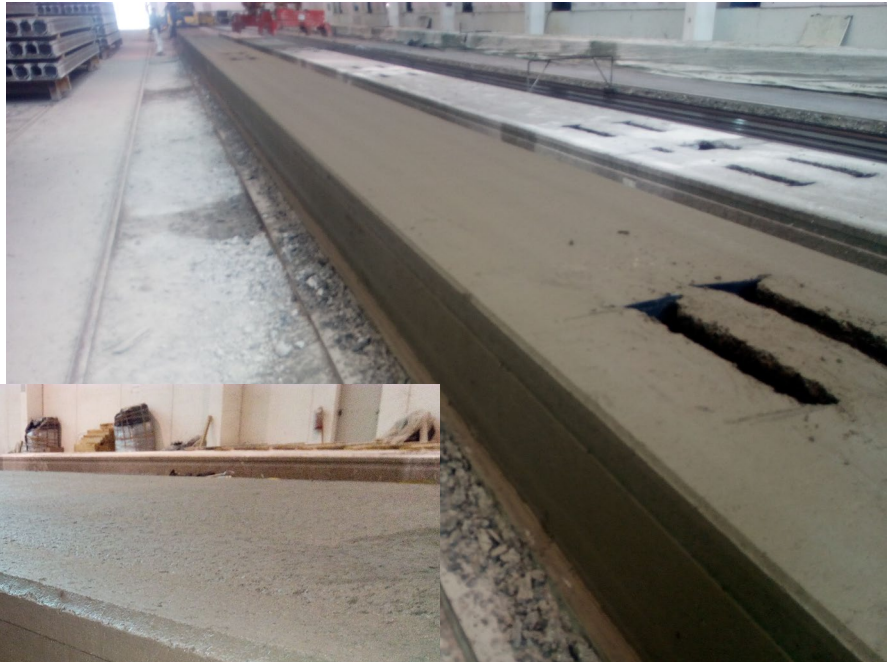

После ремонта экструдера





Нет такой работы, с которой бы мы не справились!

ОБСЛУЖИВАНИЕ

ОБУЧЕНИЕ

РЕМОНТ

Если Вам нужны высококачественные запчасти с идеальным соотношением цены и качества или необходимо техническое обслуживание и капитальный ремонт экструдера - мы Ваш надежный партнер!





Telephone: +39 0442 550345
Fax: +39 0442 558014
Email: info@saviolimetalmecanica.it

Registered office:
Via R.Gemma, 13 - 46035 - Ostiglia - MANTOVA - ITALY
Operational Headquarters:
Via Canove Z.A. Roncanova - 37060 - Gazzo Veronese
VERONA - ITALY

www.saviolimetalmecanica.com

Savioli Metalmeccanica Srl

